

## NAVODILO ZA UPORABO APARATA

# WTW Multi 3430

## Digitalni merilec pH / D.O. / prevodnosti za 3 digitalne IDS senzorje

WW-2FD47D



Kratka navodila za rokovanje z instrumentom.

Pred uporabo dobro preberi tudi originalna navodila, posebej za uporabo vseh možnih funkcij!











Navodila za uporabo instrumenta naj bodo zmeraj v bližini instrumenta.

## KAZALO

Multi 3430.....	3
Zaslona (primer: pH meritev).....	4
Priključki.....	4
Zagon instrumenta.....	4
Servis Mikro + Polo.....	5

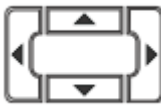
## Multi 3430

- Pregled** Merilec Multi 3430 omogoča hitro in zanesljivo opravljanje meritev (pH, prevodnost, D.O.). Multi 3430 meter zagotavlja maksimalno stopnjo udobja, zanesljivost in varnost.
- Tipkovnica** Tipke so prikazane v oklepajih <..>. Simbol tipke (<ENTER>) se pomeni kratek pritisk na tipko (manj kot 2 sekundi). Dolg pritisk na tipko (približno 2 sekundi) pa prikaže podčrtaj za simbolom tipke (<ENTER\_>).

	<F1> <F1_> <F2> <F2_>	Funkcija odvisna od razmer (prikazana na zaslonu)
	<On/Off>	Tipka za vklop ali odklop instrumenta
	<M>	S tipko izberemo izmerjen parameter
	<CAL> <CAL_>	Prikaže postopek za umerjanje Na zaslonu prikaže umerjene podatke
	<STO> <STO_>	S tipko ročno shranimo izmerjeno vrednost S tipko odpremo meni za avtomatično shranjevanje
	<RCL> <RCL_>	Prikaže ročno shranjene vrednosti meritev Prikaže avtomatično shranjene vrednosti meritev
	<▲><▼> <◀><▶>	Nadzorni meni, navigacija
	<ENTER> <ENTER_>	S tipko odpremo meni za nastavitve meritev Odpremo meni za sistemske nastavitve
	<AR>	Zamrzne izmerjeno vrednost (HOLD funkcija) S tipko vključimo ali izključimo AutoRead meritev
	<PRT> <PRT_>	Pošlje podatke na USB vmesnik. Odpre meni za avtomatsko pošiljanje podatkov na USB.
	<ESC>	S tipko prekinemo ukaz.

## Zaslon (primer: pH meritev)

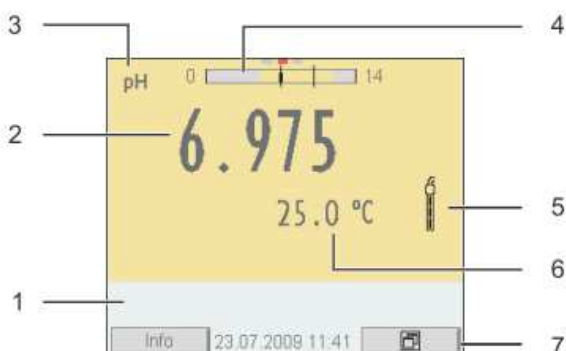

- 1 Statusne informacije
- 2 Izmerjena vrednost (z enoto)
- 3 Merjeni parameter
- 4 Neprekinjena meritev (CMC)
- 5 Simbol senzorja (stanje kalibracije)
- 6 Temperatura meritve (z enoto)
- 7 Prikaz datuma in časa

## Priključki

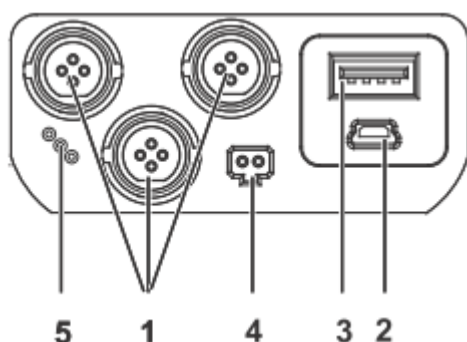

- 1 Digitalni senzorji (pH, prevodnost, D.O.)
- 2 USB B vmesnik
- 3 USB A vmesnik
- 4 Priključek za napajalnik
- 5 Servisni vmesnik

## Zagon instrumenta

- 1 Vstavite priložene baterije za polnjenje. Prepričajte se ali so v pravilni poziciji.
- 2 Priključite baterijski vložek, če je to potrebno. Baterije so napolnjene.
- 3 Priključite instrument s tipko <On/Off>

## POZOR

Upoštevajte varnostna navodila pri rabljenih senzorjih.  
Navodila za upravljanje z instrumentom so na voljo na priloženem CD-ju in na spletni strani [www.WTW.com](http://www.WTW.com).

## Servis Mikro + Polo



Kolektiv servisa Mikro+Polo sestavljamo posamezniki s širokim obsegom znanj s področij strojništva, elektrotehnike, elektronike in računalništva. Imamo dolgoletne izkušnje s področij tehnične podpore za medicinsko, laboratorijsko, Hi-Tech, industrijsko in merilno opremo.

Naš osnovni namen je **REŠEVATI VAŠE TEŽAVE** in s tem skrbeti za nemoten potek dela v vaših organizacijah. To počnemo s ponosom in veseljem.

### DEJAVNOSTI SERVISA:

inštalacije | redno in izredno vzdrževanje | deinštalacije odsluženih aparatov in opreme  
demonstracije delovanja opreme | nastavitve parametrov in modifikacije | kalibracija

### Servisiramo tudi opremo, ki je niste kupili pri nas!

Prilagajamo se potrebam strank in po njihovih željah izvajamo projekte povezane z laboratoriji, industrijo in spremljajočo opremo.

V sklopu servisnega oddelka vam ponujamo tudi storitve našega akreditiranega kalibracijskega laboratorija.

V primeru težav pokličite naš **SERVISNI CENTER** na telefonsko številko: **+386 (0)2 614 33 57** ali nam pišite na e-pošto: **service@mikro-polo.si**